

Asfora

Jednoduchšie to už nejde

Katalóg vypínačov a zásuviek



Schneider
Electric

Obsah

Prezentácia	4
------------------------------	---

Prístroje

Vypínače a tlačidlové ovládače	6
Zásuvky	8
Komunikačné zásuvky	9
Stmievače	10
Príslušenstvo	11

Technické informácie

Vypínače a tlačidlové ovládače	12
Stmievače	13
Anténne zásuvky	14
Krabice.	16
Rozmery.	17

Katalógové čísla	18
-----------------------------------	----

Asfora robí život jednoduchší...



1

Povrchová úprava

>

2

Farby :
biela
a krémová

>

15

Základných funkcií



Osvetlenie a pohodlie



Ovládanie žalúzií

Nastavte si v miestnosti príjemné osvetlenie podľa počasia a svojej nálady.



Vypínač s orientačným podsvietením

Vypínač ľahko nájdete aj v úplnej tme.



Až do 20% úspory energie

Stmievač

Jednoduchým spôsobom vytvoríte tú správnu atmosféru.



Pripojenie



Anténne zásuvky

Prístup ku všetkým médiám z jedného miesta.



Dátové a telefónne zásuvky

Pripojte telefón, PC, TV, alebo hernú konzolu a majte tak digitálny svet na dosah ruky.

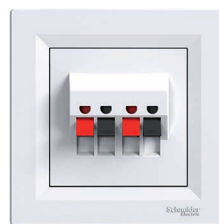

Reproduktorové zásuvky

Vychutnávajte si hudbu z jedného zdroja v celej domácnosti, nevzhľadné káble sú ukryté v stenách.

...a vašu prácu ľahšiu

Bezpečnosť na prvom mieste



Schéma zapojenia na zadnej strane mechanizmu

pomáha eliminovať chyby pri zapojení.



• Konštrukcia mechanizmu zamedzuje kontaktu s časťami pod napätím.

• Vstupné otvory zakrývajú celú časť odizolovaného vodiča, a **zabraňujú tak vzniku skratu.**

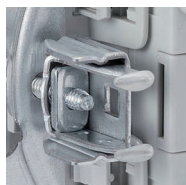

Rozperky s ochranou pred poranením prstov.



Všetky výrobky Asfora spĺňajú najnovšie technické normy a sú vyrobené z robustných materiálov, vybraných tak, aby dlhodobo vydržali dennodenné používanie.

Rýchla a jednoduchá inštalácia



Pružinové svorky sú ľahko ovládateľné, zrýchľujú a zjednodušujú zapojenie a odpojenie vodičov.



Vstupné otvory majú tvar lievika pre ľahké zavedenie odizolovaného vodiča do svorky.



• **Pretože sú svorky v jednej rovine,** môžu byť všetky vodiče skrátene na rovnakú dĺžku.

• **Zásuvky sú dodávané s vopred uvoľnenými svorkami.**

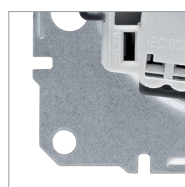

Montážne rámčeky sú vybavené zarovnávacími západkami pre presné zarovnanie prístrojov do viacnásobných rámčekov.

Spoločnosť a robustnosť



Pozinkované kovové montážne rámčeky ponúkajú vynikajúcu tuhosť a odolnosť voči korózii.







Montážne rozperky na zásuvkách sú dlhé a pevné, aby vydržali stovky montáží a demontáží.







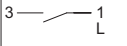
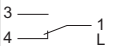

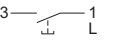
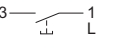
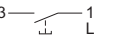
Rad Asfora prináša kvalitný design a prevedenie, aké od Schneider Electric očakávate.

Spoločné charakteristiky

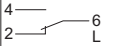
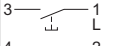
- Napätie: 250 V AC
- Vodiče: 2 x 2,5 mm² pevné/ohybné
- Certifikácia: VDE
- Značka kvality: CE

Jednopolový					Jednopolový so symbolom				
									
Spínač 1-pólový (1)		Prepínač striedavý (6)		Prepínač krížový (7)	Tlačidlový ovládač (1/0)		Tlač. ovládač zvonček (1/0)	Tlač. ovládač svetlo (1/0)	
									
Stupeň krytia	IP 20	IP 44	IP 20	IP 44					
Menovitý prúd	10 AX				10 A				
Svorky	Farba								
Pružinové	<input type="checkbox"/> biela	EPH0100121	EPH0100221	EPH0400121	EPH0400421	EPH0500121	EPH0700121	EPH0800121	EPH0900121
	<input type="checkbox"/> krémová	EPH0100123	EPH0100223	EPH0400123	EPH0400423	EPH0500123	EPH0700123	EPH0800123	EPH0900123
Certifikácia TSE	■		■		■	■	■	■	■
Skrutkové	<input type="checkbox"/> biela	EPH0100321		EPH0400321		EPH0500321	EPH0800321		
	<input type="checkbox"/> krémová	EPH0100323		EPH0400323		EPH0500323	EPH0800323		
Certifikácia UKR	■		■	■	■	■			

Jednopolový			Dvojpolový			
						
Prepínač sériový (5)		Prepínač striedavý dvoj. (6+6, 5B)	Tlačidlový ovládač dvojity (1/0+1/0)			
						
Stupeň krytia		IP 20	10 A	10 AX		
Menovitý prúd		10 AX		10 AX		
Svorky		Farba				
Pružinové		<input type="checkbox"/> biela	EPH0300121	EPH0600121	EPH1100121	EPH0200121
		<input type="checkbox"/> krémová	EPH0300123	EPH0600123	EPH1100123	EPH0200123
Certifikácia TSE		■	■	■	■	■
Skrutkové		<input type="checkbox"/> biela	EPH0300321	EPH0600321	EPH1100321	EPH0200321
		<input type="checkbox"/> krémová	EPH0300323	EPH0600323	EPH1100323	EPH0200323
Certifikácia UKR		■	■	■	■	■

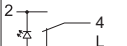
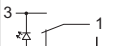
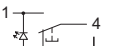
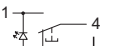
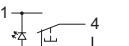
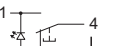
Jednopolový s orientačným podsvietením				Jednopolový s orient. podsvietením a symbolom				
								
Spínač 1-pólový (1So)		Prepínač striedavý (6So)		Tlač. ovládač (1/0So)		Tlač. ovládač zvonček (1/0So)	Tlač. ovládač svetlo (1/0So)	Tlač. ovládač schody (1/0So)
								
Stupeň krytia	IP 20							
Menovitý prúd	10 AX	16 AX	10 AX	10 A				
Svorky	Farba							
Pružinové	<input type="checkbox"/> biela	EPH1400121	-	EPH1500121	EPH1600121	EPH1700121	EPH1800121	-
	<input type="checkbox"/> krémová	EPH1400123	-	EPH1500123	EPH1600123	EPH1700123	EPH1800123	-
Certifikácia TSE	■		■	■	■	■	■	
Skrutky	<input type="checkbox"/> biela	EPH1400321	EPH1430321	EPH1500321	EPH1600321	EPH1700321	-	EPH1900321
	<input type="checkbox"/> krémová	EPH1400323	EPH1430323	EPH1500323	EPH1600323	EPH1700323	-	EPH1900323
Certifikácia UKR	■	■	■	■	■	■		■

Ovládače žalúzií

Charakteristiky

- Napätie: 250 V AC
- Menovitý prúd: 10 A
- Vodiče: 2 x 2,5 mm² pevné/ohybné
- Stupeň krytia: IP 20
- Certifikácia: VDE (len pre tlačidlové ovládače)
- Značka kvality: CE (pre spínač, aj tlačidlový ovládač)

Ovládač žalúzií

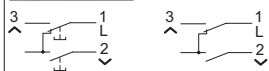

Svorky	Farba	Tlač. ovládač	Spínač
Pružinové	<input type="checkbox"/> biela	EPH1300121	EPH1300521
	<input type="checkbox"/> krémová	EPH1300123	EPH1300523
Certifikácia TSE		■	
Skrutkové	<input type="checkbox"/> biela	EPH1300321	
	<input type="checkbox"/> krémová	EPH1300323	
Certifikácia UKR		■	

Kartové spínače

Charakteristiky

- Menovité napätie: 250 V AC
- Menovitý prúd: 10 A
- Vodiče: 2 x 2,5 mm² pevné/ohybné
- Stupeň krytia: IP 20
- Certifikácia: VDE

Kartový spínač



Svorky	Farba	
Pružinové	<input type="checkbox"/> biela	EPH6200121
	<input type="checkbox"/> krémová	EPH6200123
Certifikácia UKR		■

Spoločné charakteristiky

- Napätie: 250 V AC
- Menovitý prúd: 16 A
- Vodiče: 2 x 2,5 mm² pevné/ohybné

2P+PE (s kolíkovým uzemnením)							
	Jednoduchá	Jednoduchá s detskými clonkami	Jednoduchá s detskými clonkami a vekom	Jednoduchá nezámenná červená	Dvojitá štandard SK, CZ	Dvojitá štandard PL, FR	
Stupeň krytia	IP 20		IP 44	IP 20			
Certifikácia	TSE, B		B	TSE, B	ESC	B	
Svorky Farba							
Skrutkové	<input type="checkbox"/> biela	EPH2800121	EPH2800221	EPH2800321	EPH2800421	EPH9800121	EPH9800221
	<input type="checkbox"/> krémová	EPH2800123	EPH2800223	EPH2800323	EPH2800423	EPH9800123	EPH9800223

2P+PE (s bočným uzemnením)							
	Jednoduchá	Jednoduchá s detskými clonkami	Jednoduchá s vekom	Jednoduchá s detskými clonkami a vekom	Jednoduchá s detskými clonkami nezámenná červená	Dvojitá štandard DE, AT, HU	
Stupeň krytia	IP 20			IP 44	IP 20		
Certifikácia	TSE, VDE, UKR			VDE, UKR	TSE, VDE	VDE, UKR	
Svorky Farba							
Skrutkové	<input type="checkbox"/> biela	EPH2900121	EPH2900221	EPH3100121	EPH3100321	EPH2900521	EPH9900121
	<input type="checkbox"/> krémová	EPH2900123	EPH2900223	EPH3100123	EPH3100323	EPH2900523	EPH9900123

2P (bez uzemnenia)				
	Jednoduchá	Dvojitá	Dvojitá poľský design	
Stupeň krytia	IP 20			
Certifikácia	TSE, B, UKR	B, UKR	B	
Svorky Farba				
Skrutkové	<input type="checkbox"/> biela	EPH3000121	EPH9700121	EPH9700221
	<input type="checkbox"/> krémová	EPH3000123	EPH9700123	EPH9700223

Anténne zásuvky

Spoločné charakteristiky

- Stupeň krytia: IP 20
- Značka kvality: CE

	TV	TV-R	TV-SAT	TV-SAT-R	TV-SAT-SAT	SAT
Typ konektora	IEC samec	IEC samec + samica	IEC samec + F	IEC samec + samica + F	IEC samec + F + F	F
Typ						
Farba						
Koncová (1 dB)	<input type="checkbox"/> biela <input type="checkbox"/> krém.	EPH3200121 EPH3300121	EPH3400121 EPH3400123	EPH3500121 EPH3500123	-	EPH3700121 EPH3700123
Priebežná (4 dB)	<input type="checkbox"/> biela <input type="checkbox"/> krém.	EPH3200221 EPH3300223	EPH3400221 EPH3400223	EPH3500221 EPH3500223	-	EPH3700221 EPH3700223
Priebežná (8 dB)	<input type="checkbox"/> biela <input type="checkbox"/> krém.	EPH3200321 EPH3200323	EPH3300321 EPH3300323	EPH3400321 EPH3400323	EPH3500321 EPH3500323	-
Samostatná (1 dB)	<input type="checkbox"/> biela <input type="checkbox"/> krém.	-	EPH3400421 EPH3400423	-	EPH3600121 EPH3600121	-

Dátové a telefónne zásuvky

Spoločné charakteristiky

- Stupeň krytia: IP 20

	RJ11	RJ45		
Typ				
Farba				
Jedno-násobná	<input type="checkbox"/> biela <input type="checkbox"/> krémová	Cat.3 UTP EPH4100121 EPH4100123	Cat.5e UTP EPH4300121 EPH4300123	Cat.5e STP EPH5000121 EPH5000123
Svorky		Skrutkové IDC	IDC	IDC
Typ				
Farba				
Dvoj-násobná	<input type="checkbox"/> biela <input type="checkbox"/> krémová	Cat.3 UTP EPH4200121 EPH4200123	Cat.5e UTP EPH4400121 EPH4400123	Cat.6 UTP EPH4800121 EPH4800123
Svorky		Skrutkové IDC	-	IDC IDC + skrutkové

Reproduktorové zásuvky

Charakteristiky

- Vodiče: pevné
- Stupeň krytia: IP20

Reproduktorová zásuvka 2-násobná

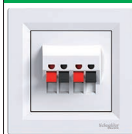







Svorky	Farba	
Pružinové	<input type="checkbox"/> biela <input type="checkbox"/> krémová	EPH5700121 EPH5700123

Otočné stmievачe

Spoločné charakteristiky

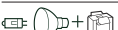
- Menovité napätie: 230 V AC 50 Hz
- Vodiče: 2 x 2,5 mm² pevné/ohybné
- Prevádzková teplota: +5°C až +35°C
- Stupeň krytia: IP 20
- Certifikácia: FIMKO, NEMKO, SEMKO, TSE, VDE, UKR
- Značka kvality: CE

		RL 40-600 W/VA striedavý (6)	RC 20-315 W/VA striedavý (6)	
				
Svorky	Farba		s orientačným podsvietením ⁽¹⁾	
Skrutkové	<input type="checkbox"/> biela	EPH6400121	EPH6500121	EPH6600121
	<input type="checkbox"/> krémová	EPH6400123	EPH6500123	EPH6600123
Ďalšie charakteristiky				
Skratová ochrana		Poistka F6, 3 AH - 250 V	Elektronická	
Zátáž				
	žiarovky 230 V AC	40-600 W	40-600 W	20-315 W
	halogénové žiar. 230 V AC	40-600 W	40-600 W	20-315 W
	halogénové žiar. s feromagnetickým transformátorom	40-600 VA	40-600 VA	-
	halogénové žiar. s elektronickým transformátorom	-	-	20-315 VA

⁽¹⁾ Orientačná kontrolka je umiestnená pod otočným ovládačom.

Na <http://schneider-electric.dimmer-test.com/> nájdete výsledky testovania kompatibility stmievачov Schneider Electric s LED žiarovkami mnohých výrobcov, dostupných aj na Slovensku.

Výsledky si môžete pozrieť dvoma spôsobmi. Buď si najprv vyberiete stmievач, a k nemu si vyhľadáte vhodné stmievateľné LED žiarovky, alebo si najprv vyhľadáte v zozname svoju stmievateľnú LED žiarovku, a k nej nájdete vhodný stmievач.

Výsledkom testovania je, že stmievач dokáže smievať 1, 2, 3 až 10 ks LED žiaroviek, alebo len napr. 4 a 5 ks LED žiaroviek, alebo nestmieva danú LED žiarovku vôbec, prípadne daná kombinácia stmievачa a LED žiarovky ešte nebola odskúšaná. Testovanie stmievачov a LED žiaroviek stále prebieha, a nové výsledky sú do databázy priebežne pridávané.

Ak sú v databáze výsledky len pre niektorú farbu stmievачa, platia aj pre ostatné jeho farby (Asfora 21 = biela, 23 = krémová).

Výsledný report (zoznam kompatibility) si môžete uložiť do súboru formátu PDF, prípadne vytlačiť na tlačiarňi.



Krycie rámčeky

Charakteristiky

- Stupeň krytia: IP 20



1-násobný



4-násobný horizontálny



2-násobný horizontálny

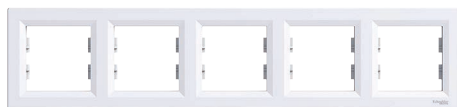

5-násobný horizontálny

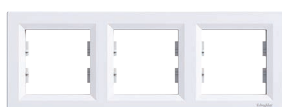

3-násobný horizontálny



6-násobný horizontálny



2-nás. vertikálny



3-nás. vertikálny

	1-násobný	2-násobný	3-násobný	4-násobný	5-násobný	6-násobný
Farba		Horizontálny				
<input type="checkbox"/> biela	EPH5800121	EPH5800221	EPH5800321	EPH5800421	EPH5800521	EPH5800621
<input type="checkbox"/> krémová	EPH5800123	EPH5800223	EPH5800323	EPH5800423	EPH5800523	EPH5800623
Farba		Vertikálny				
<input type="checkbox"/> biela	-	EPH5810221	EPH5810321	-	-	-
<input type="checkbox"/> krémová	-	EPH5810223	EPH5810323	-	-	-

Prístrojové krabice pre povrchovú montáž

Charakteristiky

- Stupeň krytia: IP 20
- Inštalácia: pre prístroje s oboma typmi svoriek

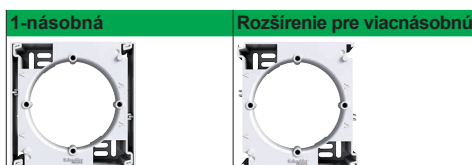

	1-násobná	Rozšírenie pre viacnásobnú
Farba		
<input type="checkbox"/> biela	EPH6100121	EPH6100221
<input type="checkbox"/> krémová	EPH6100123	EPH6100223

2-násobná: 1x EPH610012x + 1x EPH610022x

3-násobná: 1x EPH610012x + 2x EPH610022x

Záslepné kryty

Charakteristiky

- Stupeň krytia: IP 20
- Inštalácia: pre prístroje s oboma typmi svoriek



	Záslepný kryt
Farba	
<input type="checkbox"/> biela	EPH5600121
<input type="checkbox"/> krémová	EPH5600123

Príklady zapojenia

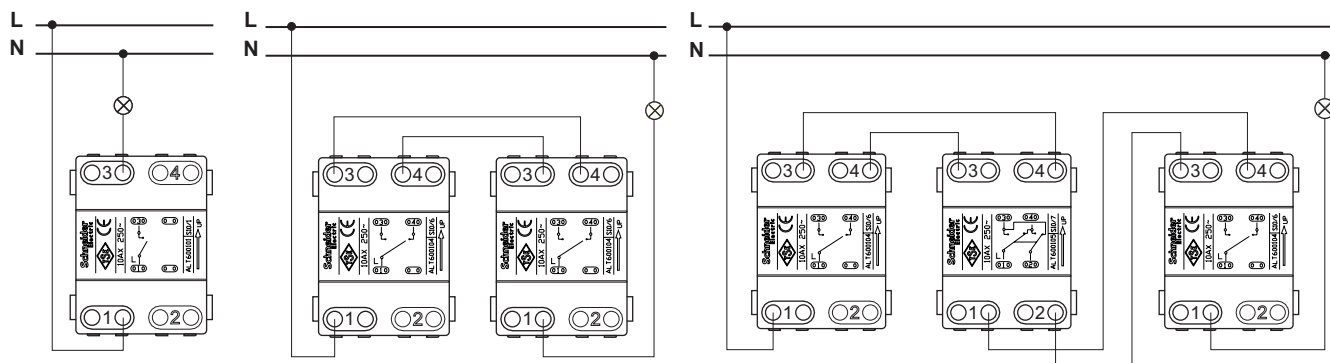

jednopolový spínač

dva striedavé prepínače

dva striedavé prepínače + jeden krížový prepínač

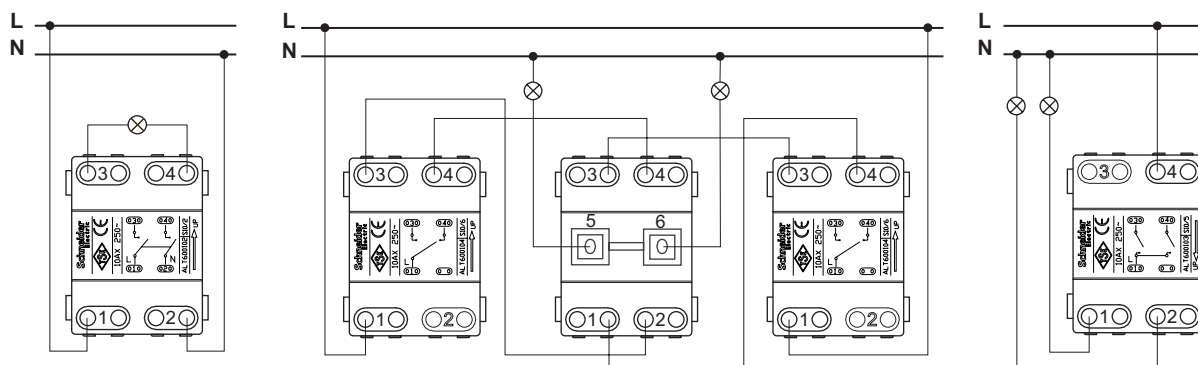

dvojpolový spínač

dva striedavé prepínače + jeden krížový prepínač, spínajúce dve rôzne záťaže

sériový prepínač

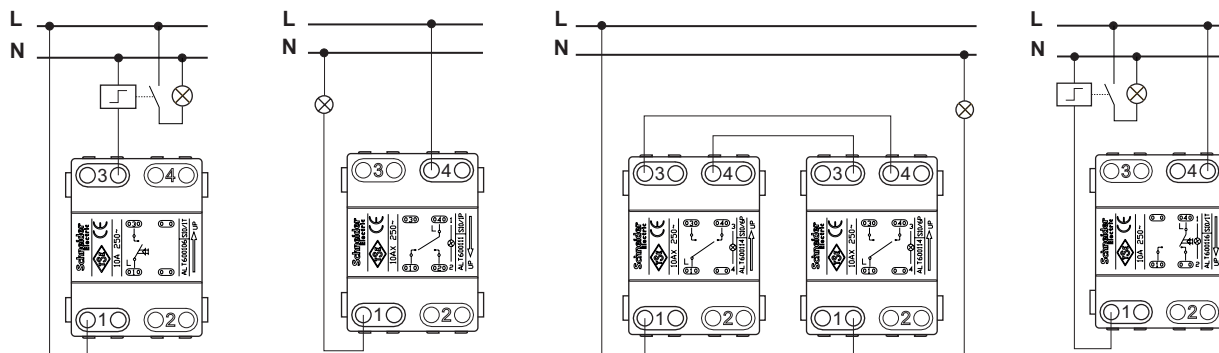

tlačidlový ovládač

jednopolový spínač s orientačným podsvietením

dva striedavé prepínače s orientačným podsvietením

tlačidlový ovládač s orientačným podsvietením

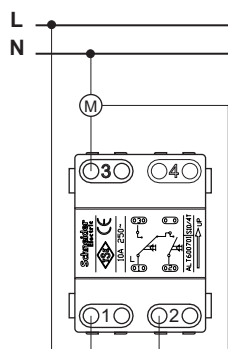

žalúziový tlačidlový ovládač

Technické informácie

Stmievачe

Otočný stmievач

Inštalácia

Pokiaľ prístroj nie je uložený v 1-násobnej inštaláčnej prístrojovej krabici pre zapustenú montáž, je potrebné redukovať, z dôvodu zníženého odvodu tepla, maximálne povolené zaťaženie (opatrenie proti prehriatiu).

Redukcia záťaže	Montáž v dutých stenách*	Kombinácia niekoľkých stmievачov*	Montáž na povrch v 1-nás. alebo 2-nás. rámečku	Montáž na povrch v 3-nás. rámečku
25 %	■	■		
30 %			■	
50 %				■

* Ak nastane viacero faktorov súčasne, ich redukcie sa sčítajú.

Zapojenia

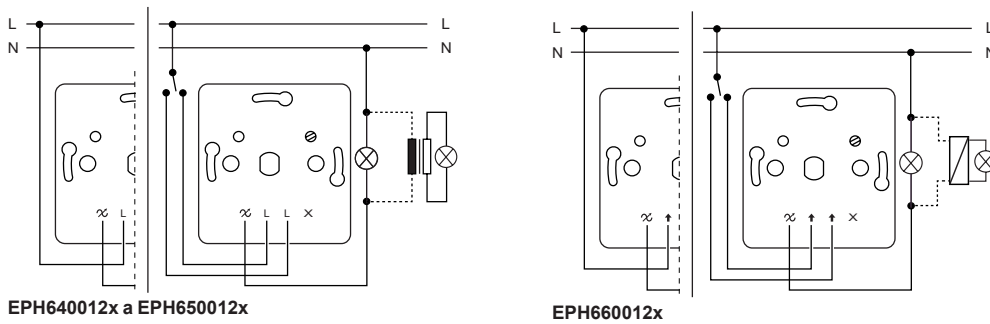

Príklady substitúcií

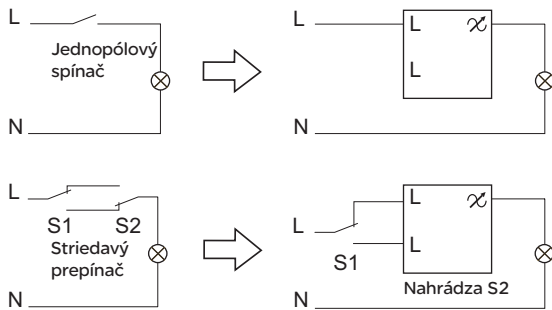

Technické informácie

Anténne zásuvky

Typ		TV			TV-R		
		Koncová 1 dB	Priebežná 4 dB	Priebežná 8 dB	Koncová 1 dB	Priebežná 4 dB	Priebežná 8 dB
biela		EPH3200121	EPH3200221	EPH3200321	EPH3300121	EPH3300221	EPH3300321
krémová		EPH3200123	EPH3200223	EPH3200323	EPH3300123	EPH3300223	EPH3300323
Útlm (dB)		1	4	8	1	4	8
Pracovná frekvencia (MHz)	TV/VHF	5-862	5-862	5-862	118-470	118-470	118-470
	TV/UHF	5-862	5-862	5-862	470-830	470-830	470-830
	SAT	-	-	-	-	-	-
	R	-	-	-	10-108	10-108	10-108
Priechodný útlm (dB)	TV/VHF	1	4	8	1,5	3,7	9,7
	TV/UHF	1	4	8	2,8	4,6	9,8
	SAT	-	-	-	-	-	-
	R	-	-	-	11,1	9,3	8,1
Výstupný útlm (dB)		1	4	8	0,5	0,5	0,5
DC prúd		-	-	-	-	-	-
Počet zásuviek na 1 líniu		-	-	-	1	4	4

Typ		TV-SAT				TV-SAT-R		
		Koncová 1 db	Priebežná 4 dB	Priebežná 8 dB	Samostatná 1 dB	Koncová 1 db	Priebežná 4 dB	Priebežná 8 dB
biela		EPH3400121	EPH3400221	EPH3400321	EPH3400421	EPH3500121	EPH3500221	EPH3500321
krémová		EPH3400123	EPH3400223	EPH3400323	EPH3400423	EPH3500123	EPH3500223	EPH3500323
Útlm (dB)		1	4	8	1	1	4	8
Pracovná frekvencia (MHz)	TV/VHF	118-470	118-470	118-470	118-470	118-470	118-470	118-470
	TV/UHF	470-830	470-830	470-830	470-830	470-830	470-830	470-830
	SAT	950-2400	950-2400	950-2400	950-2400	950-2400	950-2400	950-2400
	R	-	-	-	-	10-108	10-108	10-108
Priechodný útlm (dB)	TV/VHF	2,2	4,5	10,8	2,2	1,5	4,9	11,1
	TV/UHF	1	4,8	12,3	1	2,7	5,1	11,6
	SAT	13	12,1	10,3	13	4,1	4,2	4,3
	R	-	-	-	-	14,8	16,8	15,2
Výstupný útlm (dB)		-	0,5	0,5	-	-	0,5	0,5
DC prúd		v SAT zásuvke	v SAT zásuvke	v SAT zásuvke	v SAT zásuvke	v SAT zásuvke	v SAT zásuvke	v SAT zásuvke
Počet zásuviek na 1 líniu		1	4	4	1	1	4	4

Typ		TV-SAT-SAT	SAT	
		Samostatná 1 dB	Koncová 1 db	Priebežná 4 dB
biela		EPH3600421	EPH3700121	EPH3700221
krémová		EPH3600423	EPH3700123	EPH3700223
Útlm (dB)		1	1	4
Pracovná frekvencia (MHz)	TV/VHF	118-470	118-470	118-470
	TV/UHF	470-830	470-830	470-830
	SAT	950-2400	950-2400	950-2400
	R	-	10-108	10-108
Priechodný útlm (dB)	TV/VHF	2,2	1,5	4,9
	TV/UHF	1	2,7	5,1
	SAT	13	4,1	4,2
	R	-	14,8	16,8
Výstupný útlm (dB)		-	-	0,5
DC prúd		v SAT zásuvke	v SAT zásuvke	v SAT zásuvke
Počet zásuviek na 1 líniu		1	1	4

Ak pre daný typ anténnej zásuvky neexistuje samostatná zásuvka, môže sa v individuálnej alebo paralelnej inštalácii (hviezdicovej topológii) nahradiť koncovou zásuvkou.

Samostatná a paralelná inštalácia (hviezdicová topológia)

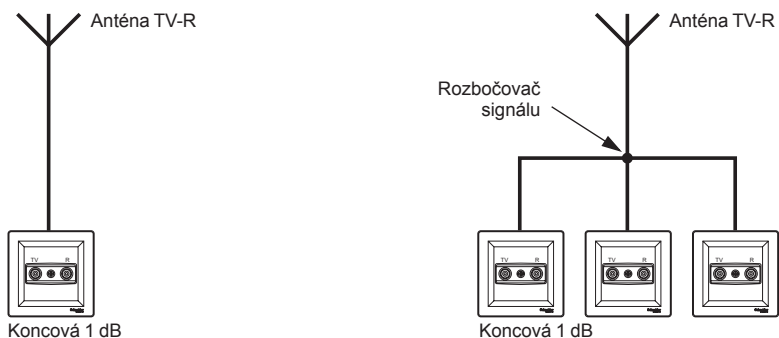

Sériová inštalácia (líniová topológia)

(s použitím priebežných zásuviek s útlmom 4 dB, 8 dB a koncovou zásuvkou s útlmom 1 dB)

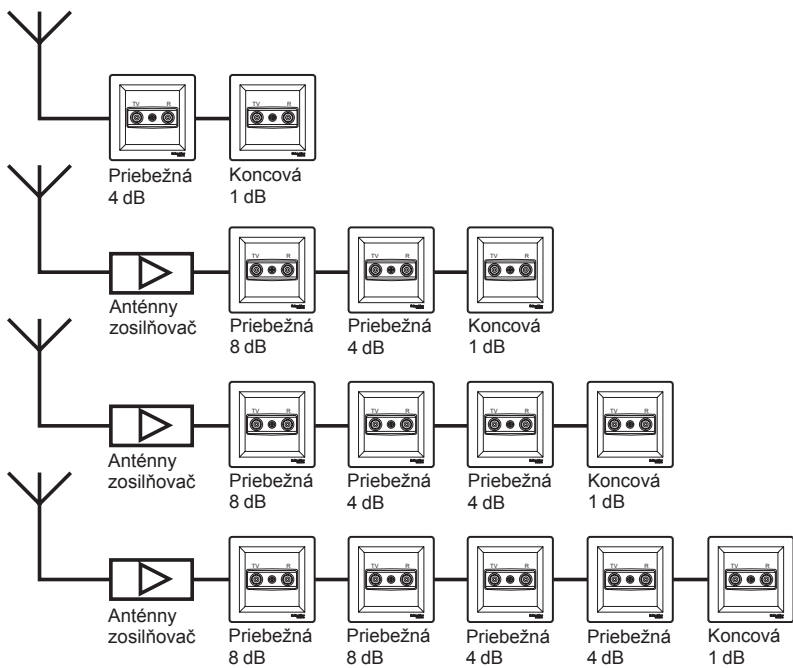

Jednásobná montáž

(EPH610012x)

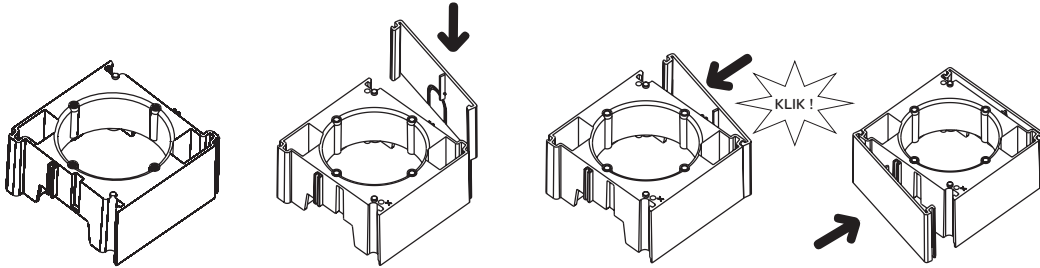

Viacnásobná montáž

(EPH610012x + EPH610022x)

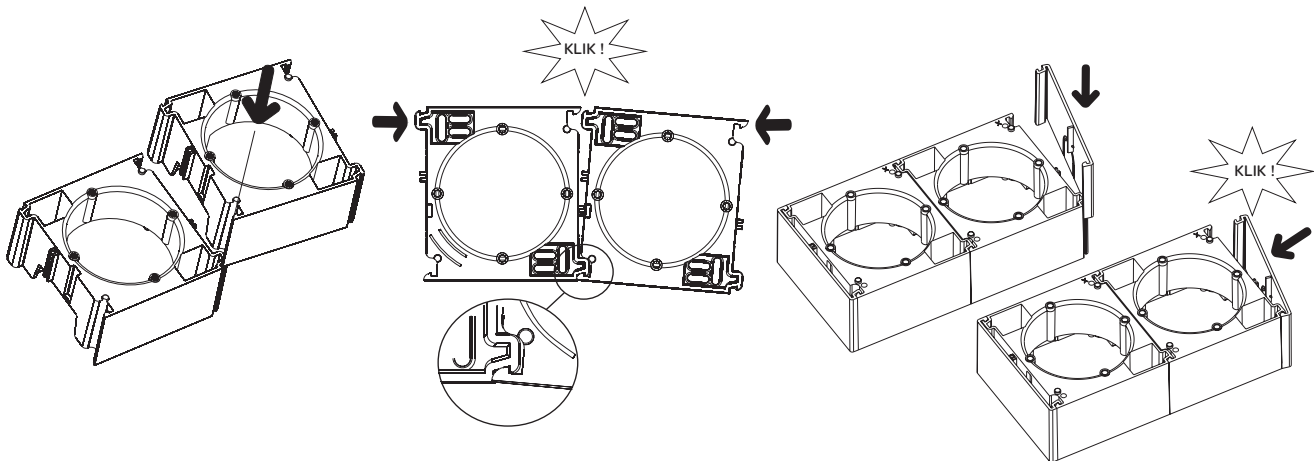

Pre anténne zásuvky TV-R, TV-SAT alebo TV-SAT-R

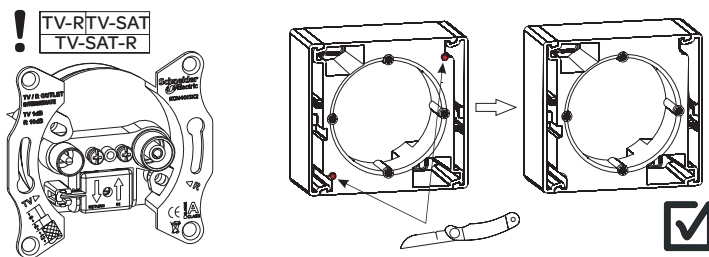

Technické informácie

Rozmery

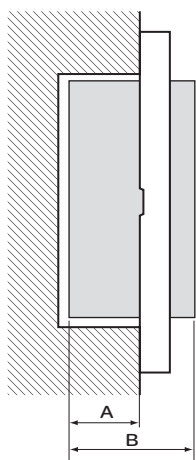

A: Hĺbka zapustenia
B: Celková hĺbka prístroja

Katalóg. číslo (referencia)	A: (mm)	B: (mm)	Katalóg. číslo (referencia)	A: (mm)	B: (mm)	Katalóg. číslo (referencia)	A: (mm)	B: (mm)	Katalóg. číslo (referencia)	A: (mm)	B: (mm)
EPH010012x	27	42	EPH130012x	27	42	EPH290052x	32	42	EPH410012x	29	38
EPH010022x	27	42	EPH130032x	27	42	EPH2900012x	32	42	EPH420012x	29	38
EPH010032x	27	42	EPH130052x	27	42	EPH310012x	32	47	EPH430012x	27	36
EPH020012x	27	42	EPH140012x	27	42	EPH310032x	32	42	EPH440012x	27	36
EPH020032x	27	42	EPH140032x	27	42	EPH320012x	28	38	EPH470012x	27	36
EPH030012x	27	42	EPH143032x	27	42	EPH320022x	28	38	EPH480012x	27	36
EPH030032x	27	42	EPH150012x	27	42	EPH320032x	28	38	EPH490012x	27	36
EPH040012x	27	42	EPH150032x	27	42	EPH330012x	28	38	EPH500012x	39	48
EPH040032x	27	42	EPH160012x	27	42	EPH330022x	28	38	EPH560012x	26	35
EPH040042x	27	42	EPH160032x	27	42	EPH330032x	28	38	EPH570012x	26	43
EPH050012x	27	42	EPH170012x	27	42	EPH340012x	29	42	EPH620012x	29	52
EPH050032x	27	42	EPH170032x	27	42	EPH340022x	29	42	EPH630012x	29	52
EPH060012x	27	42	EPH180012x	27	42	EPH340032x	29	42	EPH640012x	29	49
EPH060032x	27	42	EPH190032x	27	42	EPH340042x	29	42	EPH650012x	29	49
EPH070012x	27	42	EPH280012x	32	42	EPH350012x	29	42	EPH660012x	29	49
EPH080012x	27	42	EPH280022x	32	42	EPH350022x	29	42	EPH970012x	23	46
EPH080032x	27	42	EPH280032x	31	48	EPH350032x	29	42	EPH970022x	23	46
EPH090012x	27	42	EPH280042x	32	42	EPH360012x	29	42	EPH980012x	23	46
EPH110012x	27	42	EPH290012x	32	42	EPH370012x	29	42	EPH980022x	23	46
EPH110032x	27	42	EPH290022x	32	42	EPH370022x	29	42	EPH990012x	23	46

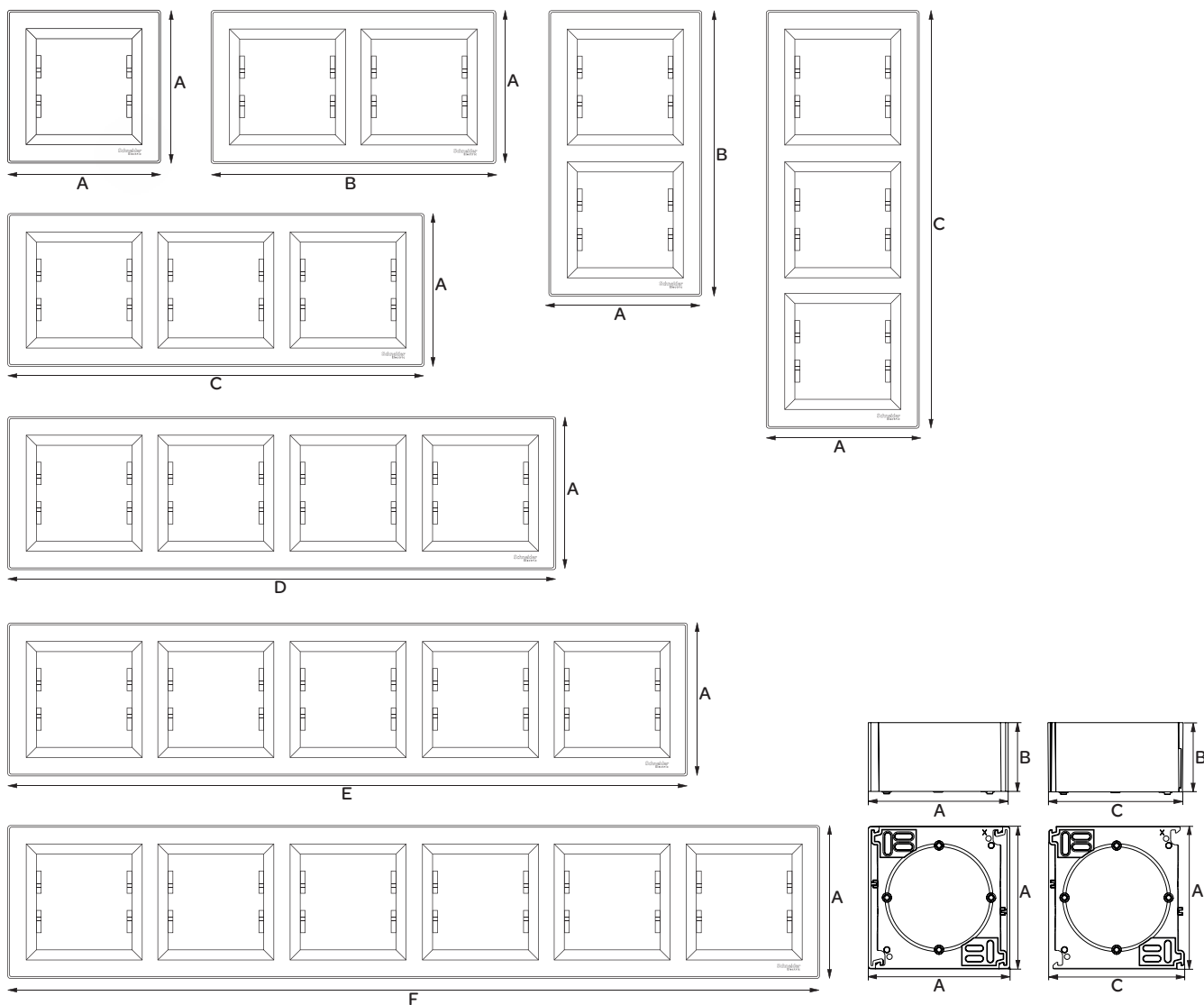

Horizontálne a vertikálne krycie rámečky (mm)

1-násobný	2-násobný	3-násobný	4-násobný	5-násobný	6-násobný
A	B	C	D	E	F
83	154	225	296	367	439

Krabice pre povrchovú montáž (mm)

1-násobná	Rozšírenie na viacnásobnú			
A	B	A	B	C
82	40	82	40	78

Katalógové číslo	Strana		
EPH0100121	6	EPH3100123	8
EPH0100123	6	EPH3100321	8
EPH0100221	6	EPH3100323	8
EPH0100223	6	EPH3200121	9
EPH0100321	6	EPH3200123	9
EPH0100323	6	EPH3200221	9
EPH0200121	6	EPH3200223	9
EPH0200123	6	EPH3200321	9
EPH0200321	6	EPH3200323	9
EPH0200323	6	EPH3300121	9
EPH0300121	6	EPH3300123	9
EPH0300123	6	EPH3300221	9
EPH0300321	6	EPH3300223	9
EPH0300323	6	EPH3300321	9
EPH0400121	6	EPH3300323	9
EPH0400123	6	EPH3400121	9
EPH0400321	6	EPH3400123	9
EPH0400323	6	EPH3400221	9
EPH0400421	6	EPH3400223	9
EPH0400423	6	EPH3400321	9
EPH0500121	6	EPH3400323	9
EPH0500123	6	EPH3400421	9
EPH0500321	6	EPH3400423	9
EPH0500323	6	EPH3500121	9
EPH0600121	6	EPH3500123	9
EPH0600123	6	EPH3500221	9
EPH0600321	6	EPH3500223	9
EPH0600323	6	EPH3500321	9
EPH0700121	6	EPH3500323	9
EPH0700123	6	EPH3600121	9
EPH0800121	6	EPH3600123	9
EPH0800123	6	EPH3700121	9
EPH0800321	6	EPH3700123	9
EPH0800323	6	EPH3700221	9
EPH0900121	6	EPH3700223	9
EPH0900123	6	EPH4100121	9
EPH1100121	6	EPH4100123	9
EPH1100123	6	EPH4200121	9
EPH1100321	6	EPH4200123	9
EPH1100323	6	EPH4300121	9
EPH1300121	7	EPH4300123	9
EPH1300123	7	EPH4400121	9
EPH1300321	7	EPH4400123	9
EPH1300323	7	EPH4700121	9
EPH1300521	7	EPH4700123	9
EPH1300523	7	EPH4800121	9
EPH1400121	6	EPH4800123	9
EPH1400123	6	EPH4900121	9
EPH1400321	6	EPH4900123	9
EPH1400323	6	EPH5000121	9
EPH1430321	6	EPH5000123	9
EPH1430323	6	EPH5600121	11
EPH1500121	6	EPH5600123	11
EPH1500123	6	EPH5700121	9
EPH1500321	6	EPH5700123	9
EPH1500323	6	EPH5800121	11
EPH1600121	6	EPH5800123	11
EPH1600123	6	EPH5800221	11
EPH1600321	6	EPH5800223	11
EPH1600323	6	EPH5800321	11
EPH1700121	6	EPH5800323	11
EPH1700123	6	EPH5800421	11
EPH1700321	6	EPH5800423	11
EPH1700323	6	EPH5800521	11
EPH1800121	6	EPH5800523	11
EPH1800123	6	EPH5800621	11
EPH1900321	6	EPH5800623	11
EPH1900323	6	EPH5810221	11
EPH2800121	8	EPH5810223	11
EPH2800123	8	EPH5810321	11
EPH2800221	8	EPH5810323	11
EPH2800223	8	EPH6100121	11
EPH2800321	8	EPH6100123	11
EPH2800323	8	EPH6100221	11
EPH2800421	8	EPH6100223	11
EPH2800423	8	EPH6200121	7
EPH2900121	8	EPH6200123	7
EPH2900123	8	EPH6400121	10
EPH2900221	8	EPH6400123	10
EPH2900223	8	EPH6500121	10
EPH2900521	8	EPH6500123	10
EPH2900523	8	EPH6600121	10
EPH3000121	8	EPH6600123	10
EPH3000123	8	EPH9700121	8
EPH3100121	8	EPH9700123	8
		EPH9700221	8
		EPH9700223	8
		EPH9800121	8
		EPH9800123	8
		EPH9800221	8
		EPH9800223	8
		EPH9900121	8
		EPH9900123	8

Substitučná tabuľka

	SKRUTKOVÉ SVORKY				PRUŽINOVÉ SVORKY			
	BIELA		KRÉMOVÁ		BIELA		KRÉMOVÁ	
	ASFORA	ANYA	ASFORA	ANYA	ASFORA	ANYA	ASFORA	ANYA
SPÍNAČ 1-PÓLOVÝ (1) 10AX 250VAC IP20	EPH0100321	AYA0100321	EPH0100323	AYA0100323	EPH0100121	AYA0100121	EPH0100123	AYA0100123
SPÍNAČ 1-PÓLOVÝ (1) 10AX 250VAC IP44	-	-	-	-	EPH0100221	AYA0100221	EPH0100223	AYA0100223
SPÍNAČ 1-PÓLOVÝ (1So) 10AX 250VAC IP20	EPH1400321	AYA1400221	EPH1400323	AYA1400223	EPH1400121	AYA1400121	EPH1400123	AYA1400123
SPÍNAČ 1-PÓLOVÝ (1So) 16AX 250VAC IP20	EPH1430321	AYA1400321	EPH1430323	AYA1400323	-	-	-	-
SPÍNAČ 2-PÓLOVÝ (2) 10AX 250VAC IP20	EPH0200321	AYA0200221	EPH0200323	AYA0200223	EPH0200121	AYA0200121	EPH0200123	AYA0200123
PREPÍNAČ SÉRIOVÝ (5) 10AX 250VAC IP20	EPH0300321	AYA0300221	EPH0300323	AYA0300223	EPH0300121	AYA0300121	EPH0300123	AYA0300123
PREPÍNAČ STRIEDAVÝ (6) 10AX 250VAC IP20	EPH0400321	AYA0400221	EPH0400323	AYA0400223	EPH0400121	AYA0400121	EPH0400123	AYA0400123
PREPÍNAČ STRIEDAVÝ (6) 10AX 250VAC IP44	-	AYA0400521	-	AYA0400523	EPH0400421	-	EPH0400423	-
PREPÍNAČ STRIEDAVÝ (6So) 10AX 250VAC IP20	EPH1500321	AYA1500121	EPH1500323	AYA1500123	EPH1500121	-	EPH1500123	-
PREPÍNAČ STRIEDAVÝ DVOJITÝ (6+6, 5B) 10AX 250VAC IP20	EPH0600321	AYA0600121	EPH0600323	AYA0600123	EPH0600121	-	EPH0600123	-
PREPÍNAČ KRÍŽOVÝ (7) 10AX 250VAC IP20	EPH0500321	AYA0500221	EPH0500323	AYA0500223	EPH0500121	AYA0500121	EPH0500123	AYA0500123
PREPÍNAČ KRÍŽOVÝ (7) 10AX 250VAC IP44	-	-	-	-	EPH0500221	-	EPH0500223	-
TLAČIDLOVÝ OVLÁDAČ (1/0) 10A 250VAC IP20	EPH0800321	AYA0800221	EPH0800323	AYA0800223	EPH0700121	-	EPH0700123	-
TLAČIDLOVÝ OVLÁDAČ (1/0So) 10A 250VAC IP20	EPH1600321	AYA1600221	EPH1600323	AYA1600223	EPH1600121	-	EPH1600123	-
TLAČIDLOVÝ OVLÁDAČ SO SYMBOLOM ZVONČEK (1/0) 10A 250VAC IP20	-	-	-	-	EPH0800121	AYA0800121	EPH0800123	AYA0800123
TLAČIDLOVÝ OVLÁDAČ SO SYMBOLOM ZVONČEK (1/0) 10A 250VAC IP44	-	-	-	-	EPH0800221	-	EPH0800223	-
TLAČIDLOVÝ OVLÁDAČ SO SYMBOLOM ZVONČEK (1/0So) 10A 250VAC IP20	EPH1700321	AYA1700123	EPH1700323	AYA1700223	EPH1700121	AYA1700121	EPH1700123	AYA1700221
TLAČIDLOVÝ OVLÁDAČ SO SYMBOLOM SVETLO (1/0) 10A 250VAC IP20	-	-	-	-	EPH0900121	AYA0900121	EPH0900123	AYA0900123
TLAČIDLOVÝ OVLÁDAČ SO SYMBOLOM SVETLO (1/0) 10A 250VAC IP44	-	-	-	-	EPH0900221	-	EPH0900223	-
TLAČIDLOVÝ OVLÁDAČ SO SYMBOLOM SVETLO (1/0So) 10A 250VAC IP20	-	-	-	-	EPH1800121	AYA1800121	EPH1800123	AYA1800123
TLAČIDLOVÝ OVLÁDAČ SO SYMBOLOM SCHODY (1/0) 10A 250VAC IP20	EPH1900321	AYA1800221	EPH1900323	AYA1800223	-	-	-	-
TLAČIDLOVÝ OVLÁDAČ DVOJITÝ (1/0+1/0) 10A 250VAC IP20	EPH1100321	-	EPH1100323	-	EPH1100121	-	EPH1100123	-
KARTOVÝ SPÍNAČ 10A 250VAC IP20	-	-	-	-	EPH6200121	-	EPH6200123	-
ŽALÚZIOVÝ SPÍNAČ 10A 250VAC IP20	-	-	-	-	EPH1300521	-	EPH1300523	-
ŽALÚZIOVÝ TLAČIDLOVÝ OVLÁDAČ 10A 250VAC IP20	EPH1300321	AYA1300121	EPH1300323	AYA1300123	EPH1300121	-	EPH1300123	-
STMIEVAČ OTOČNÝ RC 20-315VA 230VAC IP20	EPH6600121	-	EPH6600123	-	-	-	-	-
STMIEVAČ OTOČNÝ RL 40-600VA 230VAC IP20	EPH6400121	AYA2200121	EPH6400123	AYA2200123	-	-	-	-
STMIEVAČ OTOČNÝ (So) RL 40-600VA 230VAC IP20	EPH6500121	-	EPH6500123	-	-	-	-	-
ZÁSLEPNÝ KRYT IP20	EPH5600121	AYA5600121	EPH5600123	AYA5600123	-	-	-	-
ZÁSUVKA ANTÉNNY TV KONCOVÁ 1dB IP20	EPH3200121	AYA3200121	EPH3200123	AYA3200123	-	-	-	-
ZÁSUVKA ANTÉNNY TV PRIEBEŽNÁ 4dB IP20	EPH3200221	-	EPH3200223	-	-	-	-	-
ZÁSUVKA ANTÉNNY TV PRIEBEŽNÁ 8dB IP20	EPH3200321	-	EPH3200323	-	-	-	-	-
ZÁSUVKA ANTÉNNY SAT KONCOVÁ 1dB IP20	EPH3700121	-	EPH3700123	-	-	-	-	-
ZÁSUVKA ANTÉNNY SAT PRIEBEŽNÁ 4dB IP20	EPH3700221	-	EPH3700223	-	-	-	-	-
ZÁSUVKA ANTÉNNY TV-R KONCOVÁ 1dB IP20	EPH3300121	AYA3300321	EPH3300123	AYA3300323	-	-	-	-
ZÁSUVKA ANTÉNNY TV-R PRIEBEŽNÁ 4dB IP20	EPH3300221	AYA3300121	EPH3300223	AYA3300123	-	-	-	-
ZÁSUVKA ANTÉNNY TV-R PRIEBEŽNÁ 8dB IP20	EPH3300321	AYA3300221	EPH3300323	AYA3300223	-	-	-	-
ZÁSUVKA ANTÉNNY TV-SAT SAMOSTATNÁ 1dB IP20	EPH3400421	AYA3400121	EPH3400423	AYA3400123	-	-	-	-
ZÁSUVKA ANTÉNNY TV-SAT KONCOVÁ 1dB IP20	EPH3400121	AYA3400421	EPH3400123	AYA3400423	-	-	-	-
ZÁSUVKA ANTÉNNY TV-SAT PRIEBEŽNÁ 4dB IP20	EPH3400221	AYA3400221	EPH3400223	AYA3400223	-	-	-	-
ZÁSUVKA ANTÉNNY TV-SAT PRIEBEŽNÁ 8dB IP20	EPH3400321	AYA3400321	EPH3400323	AYA3400323	-	-	-	-
ZÁSUVKA ANTÉNNY TV-SAT-R KONCOVÁ 1dB IP20	EPH3500121	AYA3500421	EPH3500123	AYA3500423	-	-	-	-
ZÁSUVKA ANTÉNNY TV-SAT-R PRIEBEŽNÁ 4dB IP20	EPH3500221	AYA3500121	EPH3500223	AYA3500123	-	-	-	-
ZÁSUVKA ANTÉNNY TV-SAT-R PRIEBEŽNÁ 8dB IP20	EPH3500321	AYA3500221	EPH3500323	AYA3500223	-	-	-	-
ZÁSUVKA ANTÉNNY TV-SAT-SAT KONCOVÁ 1dB IP20	EPH3600121	-	EPH3600123	-	-	-	-	-
ZÁSUVKA REPRODUKTOROVÁ 2-NÁSOBNÁ IP20	EPH5700121	-	EPH5700123	-	-	-	-	-
KRYT PRE 2xRJ45 KEYSTONE IP20	-	AYA4800121-01	-	-	-	-	-	-
ZÁSUVKA DÁTOVÁ 1xRJ45 CAT.5E UTP IP20	EPH4300121	AYA4300121	EPH4300123	AYA4300123	-	-	-	-
ZÁSUVKA DÁTOVÁ 2xRJ45 CAT.5E UTP IP20	EPH4400121	AYA4400121	EPH4400123	AYA4400123	-	-	-	-
ZÁSUVKA DÁTOVÁ 1xRJ45 CAT.5E STP IP20	EPH5000121	-	EPH5000123	-	-	-	-	-
ZÁSUVKA DÁTOVÁ 1xRJ45 CAT.6 UTP IP20	EPH4700121	AYA4700121	EPH4700123	AYA4700123	-	-	-	-
ZÁSUVKA DÁTOVÁ 2xRJ45 CAT.6 UTP IP20	EPH4800121	AYA4800121	EPH4800123	AYA4800123	-	-	-	-
ZÁSUVKA DÁTOVÁ 1xRJ45 CAT.5E UTP + TELEFÓNNA 1xRJ12 CAT.3 UTP IP20	EPH4900121	-	EPH4900123	-	-	-	-	-
ZÁSUVKA TELEFÓNNA 1xRJ11 CAT.3 UTP IP20	EPH4100121	AYA4100221	EPH4100123	AYA4100223	-	-	-	-
ZÁSUVKA TELEFÓNNA 2xRJ11 CAT.3 UTP IP20	EPH4200121	AYA4200121	EPH4200123	AYA4200123	-	-	-	-
ZÁSUVKA 1x2P+PE 16A 250VAC S DETSKÝMI CLONKAMI IP20	EPH2800221	AYA2800221	EPH2800223	AYA2800223	-	-	-	-
ZÁSUVKA 1x2P+PE 16A 250VAC S DETSKÝMI CLONKAMI IP44	EPH2800321	AYA2800321	EPH2800323	AYA2800323	-	-	-	-
ZÁSUVKA 1x2P+PE 16A 250VAC S DETSKÝMI CLONKAMI A PREPÄTOVOU OCHRANOU IP20	EPH2800221P	AYA2800221P	EPH2800223P	AYA2800223P	-	-	-	-
ZÁSUVKA 1x2P+PE 16A 250VAC IP20	EPH2800121	AYA2800121	EPH2800123	AYA2800123	-	-	-	-
ZÁSUVKA 1x2P+PE 16A 250VAC S PREPÄTOVOU OCHRANOU IP20	EPH2800121P	-	EPH2800123P	-	-	-	-	-
ZÁSUVKA 1x2P+PE 16A 250VAC NEZÁMENNÁ IP20	EPH2800421	AYA2800421	EPH2800423	AYA2800423	-	-	-	-
ZÁSUVKA 1x2P+PE 16A 250VAC NEZÁMENNÁ S PREPÄTOVOU OCHRANOU IP20	EPH2800421P	AYA2800421P	EPH2800423P	AYA2800423P	-	-	-	-
ZÁSUVKA 2x2P+PE 16A 250VAC IP20	EPH9800121	AYA2800521	EPH9800123	AYA2800523	-	-	-	-
ZÁSUVKA 2x2P+PE 16A 250VAC S PREPÄTOVOU OCHRANOU IP20	-	AYA2800521P	-	AYA2800523P	-	-	-	-
ZÁSUVKA 2x2P+PE POLSKÝ ŠTANDARD 16A 250VAC IP20	EPH9800221	AYA9900121	EPH9800223	AYA9900123	-	-	-	-
ZÁSUVKA 1x2P+SE SCHUKO 16A 250VAC S DETSKÝMI CLONKAMI IP20	EPH2900221	AYA3000221	EPH2900223	AYA3000223	-	-	-	-
ZÁSUVKA 1x2P+SE SCHUKO 16A 250VAC S DETSKÝMI CLONKAMI A VEKOM IP44	EPH3100321	AYA3100221	EPH3100323	AYA3100223	-	-	-	-
ZÁSUVKA 1x2P+SE SCHUKO 16A 250VAC S DETSKÝMI CLONKAMI NEZÁMENNÁ IP20	EPH2900521	AYA3000321	EPH2900523	AYA3000323	-	-	-	-
ZÁSUVKA 1x2P+SE SCHUKO 16A 250VAC IP20	EPH2900121	AYA3000121	EPH2900123	AYA3000123	-	-	-	-
ZÁSUVKA 1x2P+SE SCHUKO 16A 250VAC S VEKOM IP20	EPH3100121	AYA3100121	EPH3100123	AYA3100123	-	-	-	-
ZÁSUVKA 2x2P+SE SCHUKO 16A 250VAC IP20	EPH9900121	AYA3000421	EPH9900123	AYA3000423	-	-	-	-
ZÁSUVKA 1x2P BEZ UZEMNENIA 16A 250VAC IP20	EPH3000121	AYA2900121	EPH3000123	AYA2900123	-	-	-	-
ZÁSUVKA 2x2P BEZ UZEMNENIA 16A 250VAC IP20	EPH9700121	AYA2900321	EPH9700123	AYA2900323	-	-	-	-
ZÁSUVKA 2x2P BEZ UZEMNENIA POLSKÝ DESIGN 16A 250VAC IP20	EPH9700221	AYA9800121	EPH9700223	AYA9800123	-	-	-	-
KRYCÍ RÁMČEK 1-NÁSOBNÝ IP20	EPH5800121	AYA5800121	EPH5800123	AYA5800123	-	-	-	-
KRYCÍ RÁMČEK 2-NÁSOBNÝ HORIZONTÁLNY IP20	EPH5800221	AYA580221	EPH5800223	AYA580223	-	-	-	-
KRYCÍ RÁMČEK 2-NÁSOBNÝ VERTIKÁLNY IP20	EPH5810221	AYA5802721	EPH5810223	AYA5802723	-	-	-	-
KRYCÍ RÁMČEK 3-NÁSOBNÝ HORIZONTÁLNY IP20	EPH5800321	AYA5802321	EPH5800323	AYA5802323	-	-	-	-
KRYCÍ RÁMČEK 3-NÁSOBNÝ VERTIKÁLNY IP20	EPH5810321	AYA5802821	EPH5810323	AYA5802823	-	-	-	-
KRYCÍ RÁMČEK 4-NÁSOBNÝ HORIZONTÁLNY IP20	EPH5800421	AYA5802421	EPH5800423	AYA5802423	-	-	-	-
KRYCÍ RÁMČEK 5-NÁSOBNÝ HORIZONTÁLNY IP20	EPH5800521	AYA5802521	EPH5800523	AYA5802523	-	-	-	-
KRYCÍ RÁMČEK 6-NÁSOBNÝ HORIZONTÁLNY IP20	EPH5800621	AYA5802621	EPH5800623	AYA5802623	-	-	-	-
PRÍSTROJOVÁ KRABICA PRE PОВRCHOVÚ MONTÁŽ 1-NÁSOBNÁ IP20	EPH6100121	AYA6100121	EPH6100123	AYA6100123	-	-	-	-
PRÍSTROJOVÁ KRABICA PRE PОВRCHOVÚ MONTÁŽ VIACNÁSOBNÁ IP20	EPH6100221	AYA6100221	EPH6100223	AYA6100223	-	-	-	-



**Schneider Electric
Slovakia s.r.o.**

Karadžičova 16, 821 08 Bratislava
Tel.: 02 - 45 52 40 10
Fax: 02 - 45 52 40 00

Letná 42, 040 01 Košice
Tel.: 055 - 623 01 25
Fax: 055 - 623 01 26

Jesenského 16, 010 01 Žilina
Tel.: 041 - 564 36 17
Fax: 041 - 564 36 16

<http://www.schneider-electric.sk>
e-mail: sk.schneider@schneider-electric.com

<http://www.mojvypinac.sk>
zákaznícka linka: 0850 123 455



10-31-1247



*Tento dokument bol vytlačený
na recyklovanom papieri*